

Compactschlitten in Afag qualität
Chariots compact - qualité Afag
Compact slide of sophisticated Afag quality

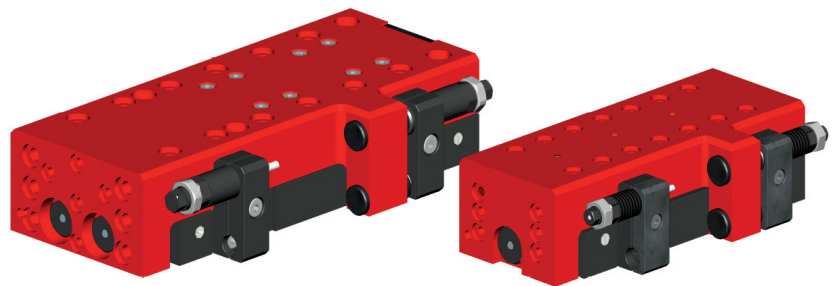





CS 16 / CS 20



- Ultracompact
Ultracompact
Ultra-compact
- Extrem präzise
Précision extrême
Extremely precise
- Extrem steif
Rigidité extrême
Extremely rigid



TECHNISCHE DATEN
DONNÉES TECHNIQUES
TECHNICAL DATA

Typ	Type	Type	CS 16/30	CS 16/60	CS 16/90	CS 16/120
Bestellnummer	Article No.	Order No.	50098004	50098005	50098006	50098007
Hub = H	Course = H	Stroke = H	30 mm	60 mm	90 mm	120 mm
Hubreduktion	Limitation de course	Stroke limiter	2 x 15 mm	2 x 15 mm	2 x 15 mm	2 x 15 mm
Zylinder 	Cylindre 	Cylindre 	16 mm	16 mm	16 mm	16 mm
max. Nutzlast (oben)	Charge utile max. (en haut)	Max. effect. weight (upside)	3.0 kg	3.0 kg	3.0 kg	3.0 kg
max. Nutzlast (Stirnseite)	Charge utile max. (front page)	Max. effect. weight (front side)	2.0 kg	2.0 kg	2.0 kg	2.0 kg
Kolbenkraft einfahren	Force du piston entrer	Piston force retract	103 N	103 N	103 N	103 N
Kolbenkraft ausfahren	Force du piston sortir	Piston force extend	120 N	120 N	120 N	120 N
Betriebsdruck	Pression d'alimentation	Operating pressure	2..8 bar	2..8 bar	2..8 bar	2..8 bar
Luftanschluss = P	Raccords d'air = P	Air connections = P	M5	M5	M5	M5
Luftverbrauch/Hub	Consomation d'air/crouse	Air consumption/stroke	0.006 NI	0.012 NI	0.018 NI	0.006 NI
Einbaulage	Position de montage	Mounting position				
Modulgewicht	Poids du module	Weight of module	0.769 kg	1.002 kg	1.227 kg	1.368 kg
Maximalgeschwindigkeit	Vitesse maximum	Maximum speed	1.6 m/s	1.6 m/s	1.6 m/s	1.6 m/s
Minimalgeschwindigkeit	Vitesse minimum	Minimum speed	0.1 m/s	0.1 m/s	0.1 m/s	0.1 m/s
Hydr. Stossdämpfer	Amortisseurs hydr.	Shock absorber hydr.	M8 x 1	M8 x 1	M8 x 1	M8 x 1
Lärmpegel bei 6 bar max. Nutzlast	Niveau de bruit à 6 bar sous charge utile max.	Decibel level, at 6 bar at max. effective weight	64 dB(A)	64 dB(A)	64 dB(A)	64dB(A)
Befestigungsraster	Trame de fixation	Fixing grid	30x30 mm	30x30 mm	30x30 mm	30x30 mm
Befestigungsgewinde	Filet de montage	Mounting thread	M4	M4	M4	M4
Temperatur:	Température:	Temperature:				
- Lager	- de stockage	- Storage	0 °C..+50 °C	0 °C..+50 °C	0 °C..+50 °C	0 °C..+50 °C
- Betrieb	- d'utilisation	- Operation	0 °C..+50 °C	0 °C..+50 °C	0 °C..+50 °C	0 °C..+50 °C
- Luftfeuchtigkeit nicht kondensierend	- Humidité sans condensation	- Humidity non condensing	< 90 %	< 90 %	< 90 %	< 90 %
Medium: gefilt. Druckluft	Fluide: air comprimé filtré	Medium: filtered compressed air	10..40 µm	10..40 µm	10..40 µm	10..40 µm
Wiederholgenauigkeit	Précision de répétition	Repeating precision	+/- 0.01 mm	+/- 0.01 mm	+/- 0.01 mm	+/- 0.01 mm

*Bei Nutzlasten über 3.0 kg (2.0 kg) muss sichergestellt sein, dass die entsprechende Momente die Lebensdauer des Moduls nicht beeinträchtigen. Wenden Sie sich bei kritischen Anwendungen bitte an Afag.

*Pour les charges utiles dépassant 3.0 kg (2.0 kg) s'assurer que les moments créés alors ne nuisent en rien à la durée de vie du module. Contactez Afag dans les cas d'utilisations critiques.

If the useful loads exceed 3.0 kg (2.0 kg) make sure that the moments created do not impact the service life of the module. Please contact Afag in case of critical applications.

Die technischen Daten beziehen sich auf einen Nenndruck von 6 bar und Afag Standard-Testbedingungen.

Les caractéristiques techniques se basent sur une pression de consigne de 6 bar et les tests standard Afag.

The technical data refer to a nominal pressure of 6 bar under Afag standard test conditions.

Im Lieferumfang inbegriffen:

2 Anschlaghülsen M10x1
2 Stossdämpfer M8x1
2 Zentrierhülsen 7 x 3 mm
4 Spezialschrauben M4 x 20/8

La livraison comprend:

2 Vis d'arrêt
2 Amortisseur M8 x 1
2 Douilles de centrage 7 x 3 mm
Vis montage M4 x 20/8

Includes in the delivery:

2 Adjusting
2 Shock absorber M8 x 1
2 Centering bushings 7 x 3 mm
4 Special screw M4 x 20/8

Der Compact-Schlitten CS 16 kann mit geölter oder ölfreier Luft betrieben werden.

Reinraumklasse:
10 000 (Federal Standard 209E)

Pour la commande du module CS 16 on peut utiliser aussi bien de l'air huilé que de l'air exempt d'huile.

Classe de salle blanche:
10 000 (Federal Standard 209E)

The CS 16 may be operated with oil-containing or oil-free air.
Clean room class:







10 000 (Federal Standard 209E)

**Betriebsanleitung: www.afag.com
Garantie: 40 Mio. Lastwechsel/2 Jahre**

**Instruction de service: www.afag.com
Garantie: 40 millions de courses/2 ans**

**Operating instruction: www.afag.com
Warranty: 40 Mio load strokes/2 years**

TECHNISCHE DATEN
DONNÉES TECHNIQUES
TECHNICAL DATA

Typ	Type	Type	CS 20/50	CS 20/100	CS 20/150
Bestellnummer	Article No.	Order no.	50100711	50100712	50100713
Hub = H	Course = H	Stroke = H	50 mm	100 mm	150 mm
Hubbegrenzung	Limitation de course	Stroke limiter	2 x 15 mm	2 x 15 mm	2 x 15 mm
Zylinder 	Cylindre 	Cylindre 	2x16 mm	2x16 mm	2x16 mm
*Max. Nutzlast (oben)	*Charge utile max. (en haut)	*Max. effect. weight (upside)	5 kg	5 kg	5 kg
*Max. Nutzlast (Stirnseite)	*Charge utile max. (front page)	*Max. effect. weight (front side)	4 kg	4 kg	4 kg
Kolbenkraft einfahren	Force du pist. entrer	Piston force	207 N	207 N	207 N
Kolbenkraft ausfahren	Force du pist. sortir	Piston force	241 N	241 N	241 N
Betriebsdruck	Pression d'alimentation	Operating pr.	2..8 bar	2..8 bar	2..8 bar
Luftanschluss = P	Raccords d'air = P	Air connect. = P	M5	M5	M5
Luftverbrauch / Hub	Consom. d'air / course	Air cons./ stroke	0.0245 NI	0.0491 NI	0.0736 NI
Einbaulage	Position de montage	Mounting position			
Modulgewicht	Poids du module	Weight of module	1.900 kg	2.300 kg	2.800 kg
Bewegte Masse	Masse dépl.	Moving Mass	1.100 kg	1.400 kg	1.700 kg
Maximalgeschw.	Vitesse max.	Max. speed	1.2 m/s	1.2 m/s	1.2 m/s
Minimalgeschw.	Vitesse min.	Minim. speed	0.02 m/s	0.02 m/s	0.02 m/s
Hydr. Stossdämpfer	Amortisseurs hydr.	Shock absorber	M10x1	M10x1	M10x1
Lärmpegel bei 6 bar max. Nutzl.	Niveau de bruit à 6 bar sous charge utile max.	Decibel level, at 6 bar at max. effect. weight	60 dB (A)	60 dB (A)	60 dB (A)
Befestigungsraster	Trame de fixation	Fixing grid	48 x 48 mm	48 x 48 mm	48 x 48 mm
Befestigungsgewinde	Filet de montage	Mounting thread	M6	M6	M6
Temperatur:	Température:	Temperature:			
- Lager	- de stockage	- Storage	0 °C..+50 °C	0 °C..+50 °C	0 °C..+50 °C
- Betrieb	- d'utilisation	- Operation	0 °C..+50 °C	0 °C..+50 °C	0 °C..+50 °C
- Luftfeuchtigkeit	- Humidité	- Humidity	< 90%	< 90%	< 90%
Medium:	Fluide:	Medium:			
gefilt. Druckluft	air comprimé filtré	filtered comp. air	10..40 µm	10..40 µm	10..40 µm
Wiederholgenauigkeit	Précision de répétition	Repeating precision	+/- 0.01 mm	+/- 0.01 mm	+/- 0.01 mm

Bei Nutzlasten über 5 kg (4 kg) muss sichergestellt sein, dass die entsprechende Momente die Lebensdauer des Moduls nicht beeinträchtigen. Wenden Sie sich bei kritischen Anwendungen bitte an Afag.

* Pour les charges utiles dépassant 5 kg (4 kg) s'assurer que les moments créés alors ne nuisent en rien à la durée de vie du module. Contactez Afag dans les cas d'utilisations critiques.

* If the useful loads exceed 5 kg (4 kg) make sure that the moments created do not impact the service life of the module. Please contact Afag in case of critical applications.

Die technischen Daten beziehen sich auf einen Nenndruck von 6 bar und Afag Standard-Testbedingungen.

Les caractéristiques techniques se basent sur une pression de consigne de 6 bar et les tests standard Afag.

The technical data refer to a nominal pressure of 6 bar under Afag standard test conditions.

Im Lieferumfang inbegriffen:

2 Anschlaghülsen M12x1
2 Stossdämpfer M10x1
2 Zentrierhülsen 9x4 mm
4 Spezial Schrauben M6 x 25/8

La livraison comprend:

2 Vis d'arrêt
2 Amortisseur M10x1
2 Douilles de centrage 9x4 mm
4 Vis spécial M6 x 25/8

Included in the delivery:

2 Adjusting stop
2 Shock absorber M10x1
2 Centering bushing 9x4 mm
4 Special screw M6x25/8

Der Compact-Schlitten CS 20 kann mit geölter oder ölfreier Luft betrieben werden.

Reinraumklasse:
10 000 (Federal Standard 209E)

Pour la commande du module CS 20 on peut utiliser aussi bien de l'air huilé que de l'air exempt d'huile.

Classe de salle blanche:
10 000 (Federal Standard 209E)

The CS 20 may be operated with oil-containing or oil-free air.

Clean room class:
10 000 (Federal Standard 209E)

**Betriebsanleitung: www.afag.com
Garantie: 40 Mio. Lastwechsel/2 Jahre**

**nstruction de service: www.afag.com
Garantie: 40 millions de courses/2 ans**

**Operating instruction: www.afag.com
Warranty: 40 Mio load strokes/2 years**

SCHLITTEN BELASTUNGEN
 CHARGES MAX. COULISSE
 SLIDE-UNIT LOAD FACTORS

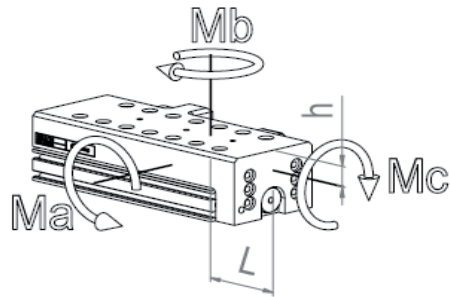

Typ	Type	Type		CS 16/30	CS 16/60	CS 16/90	CS 16/120
Max. zulässige statische Momente	Moments static max. autorisés	Max. permitted statatic torque	Ma	25 Nm	62 Nm	66 Nm	70 Nm
			Mb	25 Nm	62 Nm	66 Nm	70 Nm
			Mc	40 Nm	54 Nm	54 Nm	54 Nm
Max. zulässige dynamische Momente	Moments dynamique max. autorisés	Max. permitted dynamic torque	Ma	20 Nm	35 Nm	40 Nm	42 Nm
			Mb	20 Nm	35 Nm	40 Nm	42 Nm
			Mc	30 Nm	42 Nm	40 Nm	37 Nm
Wirkabstand Hub eingefahren	Distance active Course derrière	Active distance Behind stroke	h	11 mm	11 mm	11 mm	11 mm
			L	40 mm	65 mm	75 mm	85 mm

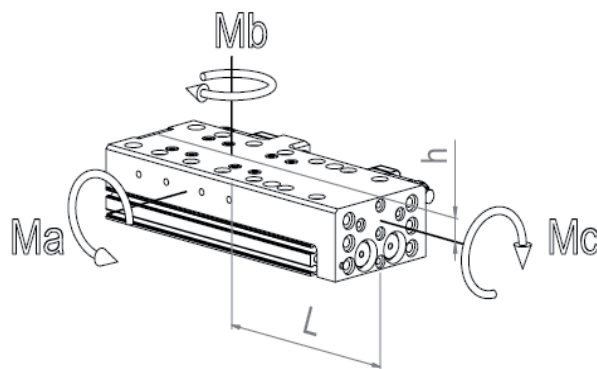

Typ	Type	Type		CSP 20/50	CS 20/100	CS 20/150
Max. zulässige statische Momente	Moments static max. autorisés	Max. permitted statatic torque	Ma	74 Nm	85 Nm	94 Nm
			Mb	74 Nm	85 Nm	94 Nm
			Mc	65 Nm	65 Nm	65 Nm
Max. zulässige dynamische Momente	Moments dynamique max. autorisés	Max. permitted dynamic torque	Ma	50 Nm	57 Nm	63 Nm
			Mb	50 Nm	57 Nm	63 Nm
			Mc	57 Nm	57 Nm	57 Nm
Wirkabstand Hub eingefahren	Distance active Course derrière	Active distance Behind stroke	h	14 mm	14 mm	14 mm
			L	106 mm	163.75 mm	217 mm

Stossdämpfer M8 x 1
Amortisseur M8 x 1
Shock absorber M8 x 1

Bestellnummer

Article No.

Order No.

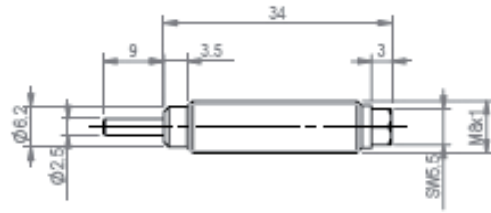
50098018

Stossdämpfer M10 x 1
Amortisseur M10 x 1
Shock absorber M10 x 1

Bestellnummer

Article No.

Order No.

50100936

Anschlaghülse
Vis d'arrêt
Adjusting stop

Bestellnummer

Article No.

Order No.

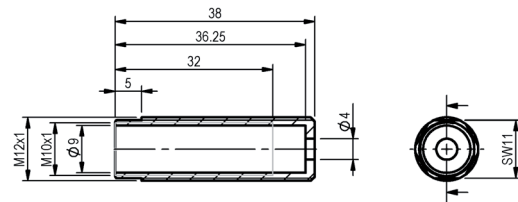
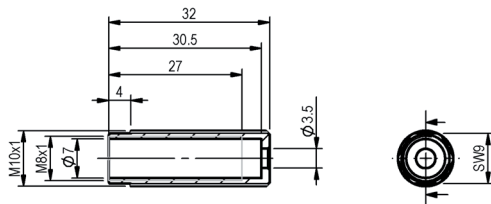
**M10x1
M12x1**
**50098367
50100898**

**Spezialschraube M4 x 20/8
Spezialschraube M6 x 25/9**
**Vis spécial M4 x 20/8
Vis spécial M6 x 25/9**
**Special screw M4 x 20/8
Special screw M6 x 25/9**

Bestellnummer

Article No.

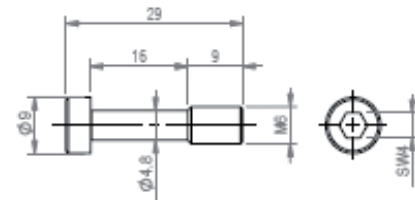
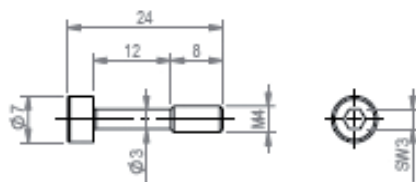
Order No.

**M4
M6**
**50101005
50101720**

**Näherungsschalter PNP
mit Nutzenstein (SCHLIESSER)**
**Proximité interrupteur PNP
avec coulisseau (FERMETURE)**
**Proximity switch PNP
prep tenon block (CLOSING)**

Bestellnummer

Article No.

Order No.

50033432

Betriebsspannung

Tension d'emploi

Normal voltage

10–30 VDC

 Abmessungen und weitere Daten
im Technischen Katalog

 Dimensions et détails dans le
catalogue technique

 Dimensions and further details are specified
in the Technical Catalogue



Vertriebshäuser:

Deutschland
Afag GmbH
Hertichstrasse 70
D-71229 Leonberg
Tel. +49 (0)7152 6008-0
Fax +49 (0)7152 6008-10

Ihr Vertriebspartner:

Produktionsstätte:

Afag AG
Fiechtenstrasse 32
CH-4950 Huttwil
Fax +41 (0)62 959 87 87

Verkauf Handling:
Tel. +41 (0)62 959 87 02
Verkauf Zuführtechnik:
Tel. +41 (0)62 959 87 05

sales@afag.com
www.afag.com

Vertriebspartner in:

Ägypten, Argentinien, Australien, Belgien,
Brasilien, Bulgarien, China, Dänemark,
Finnland, Grossbritannien, GUS, Italien, Iran,
Israel, Japan, Kanada, Kolumbien, Korea,
Luxemburg, Mexiko, Neuseeland, Niederlande,
Norwegen, Österreich, Polen, Portugal,
Schweden, Schweiz, Singapur, Slowakei,
Slowenien, Kroatien, Spanien, Südafrika,
Tschechien, Türkei, Ungarn

A member of the **REINOLD Group**